



Purion

BUI210 | BUI215



BOSCH

en Original operating instructions

ja 取扱説明書

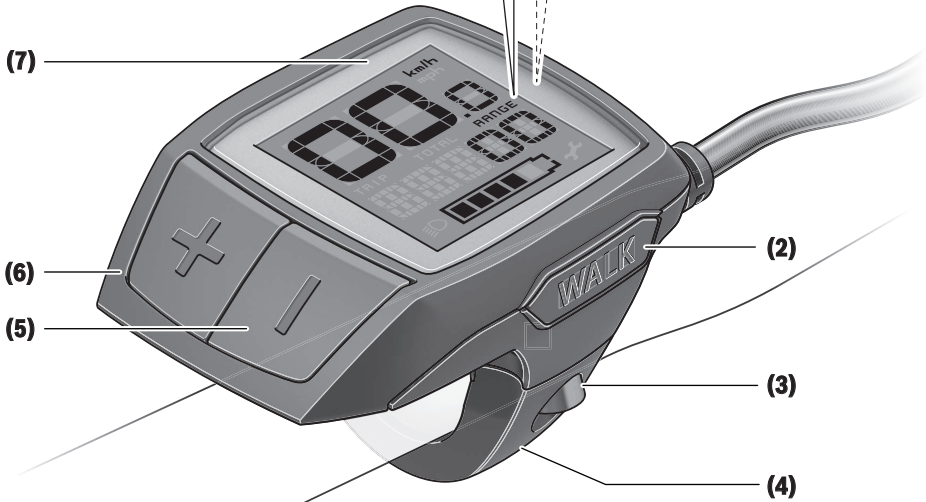
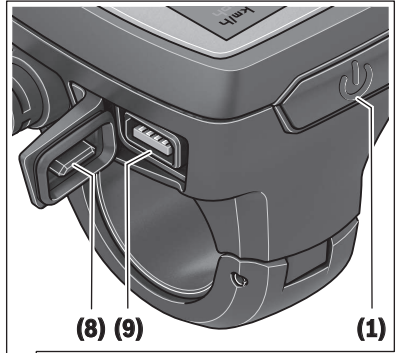
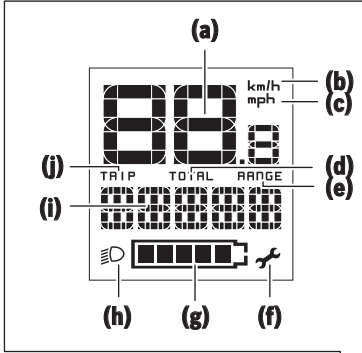

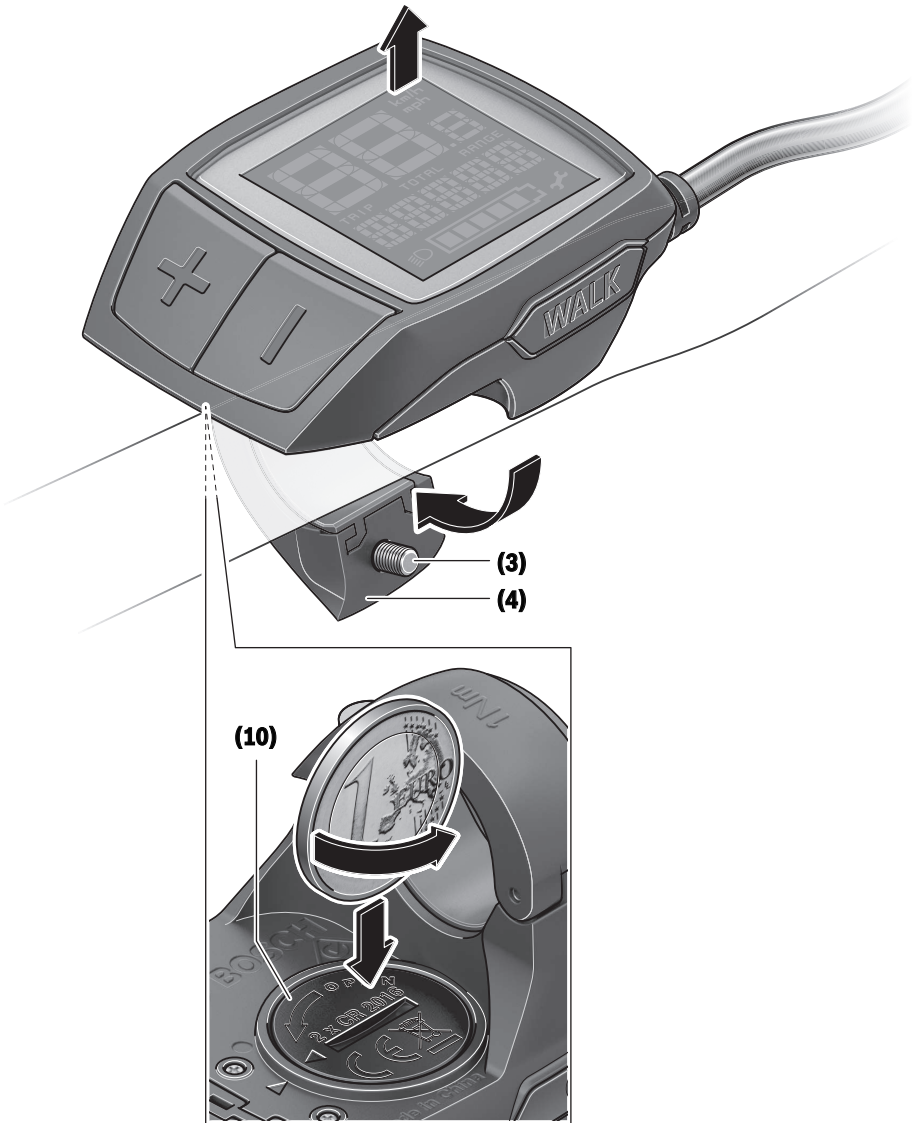
A

安全上の注意事項



安全上の注意事項と指示にすべて目を通してください。安全上の注意事項と指示を守らないと、感電、火災または/および重傷を招くことがありますのでご注意ください。

すべての安全上の注意事項と指示をしっかりと守ってください。

本取扱説明書で使用されている用語「バッテリー」は、ポッシュ純正の電動アシスト自転車用バッテリーのことを指しています。

▶ サイクルコンピューターの表示に気を取られて注意散漫にならないようにしてください。交通状況に集中していないと、事故に巻き込まれるおそれがあります。アシストモードの変更以外の設定をサイクルコンピューターに入力したい場合は、一旦停止してからデータを入力してください。

▶ お使いの電動アシスト自転車の取扱説明書に記載されている安全上の注意事項と指示にすべて目を通し、必ず順守してください。

製品と仕様について

用途

サイクルコンピューター Purionは、ポッシュの電動アシスト自転車を制御し、走行データを表示するためのものです。

本書に記載された機能のほか、不具合の修正や機能の拡充のためにソフトウェアが更新される場合があります。

各部の名称

記載のコンポーネントの番号は、本書冒頭のページにある構成図の番号に対応しています。

本取扱説明書に記載されている内容は、電動アシスト自転車の仕様に応じて実際の装備と異なる場合があります。

- (1) サイクルコンピューターのON/OFFスイッチ
- (2) 押し歩き補助ボタン WALK
- (3) サイクルコンピューターの取付けボルト
- (4) サイクルコンピューターのホルダー
- (5) アシストカダウン用ボタン-
- (6) アシストカアップ用ボタン+
- (7) ディスプレイ
- (8) USBポートの保護キャップ
- (9) USB診断ポート (メンテナンス用途のみ)
- (10) 電池ケースカバー

サイクルコンピューターの画面表示

- (a) スピードメーター
- (b) km/hでの表示
- (c) mphでの表示

- (d) 総走行距離TOTAL
- (e) 航続距離RANGE
- (f) サービスメ
- (g) 充電レベルインジケーター
- (h) ライト
- (i) サポートレベルの表示/数値
- (j) 距離TRIP

テクニカルデータ

サイクルコンピューター		Purion
製品コード		BUI210 BUI215
バッテリー ^{A)}		2 × 3 VCR2016
動作温度	°C	-5 ~ +40
保管温度	°C	-10 ~ +50
保護クラス ^{B)}		IP 54 (塵埃/飛散水の侵入保護)
重量約	kg	0.1

A) ポッシュ製のバッテリーをご使用になることをお勧めします。バッテリーについては、シリアル番号 (1 270 016 819) を自転車販売店にお知らせください。

B) USBカバーを取り付けた状態

ポッシュの電動アシスト自転車はFreeRTOSを使用しています (<http://www.freertos.org> を参照)。

操作

記号とその意味

シンボル	説明
	ボタンを短く押す (1秒以下)
	ボタンをやや長めに押す (1~2.5秒)
	ボタンを長めに押す (2.5秒以上)

始動

前提条件

電動アシスト自転車システムを起動するためには、下記の要件が満たされている必要があります。

- 十分に充電されたバッテリーが挿入されている (バッテリーの取扱説明書を参照)。
- スピードセンサーが正しく接続されている (ドライブユニットの取扱説明書を参照)。

電動アシスト自転車のオン/オフ

電動アシスト自転車は以下の方法でオンになります。

- 電動アシスト自転車にバッテリーを装着している場合、サイクルコンピューターのON/OFFスイッチ (1) を押します。

- 電動アシスト自転車用バッテリーのON/OFFスイッチを押します（バッテリーの取扱説明書を参照）。

ペダルを踏むと、すぐにモーターが作動します（押し歩き補助またはアシストモードがOFFの場合以外）。モーターの出力は、サイクルコンピューターで設定したアシストモードによって異なります。

通常モード時にペダルをこぐのを止めるか、または速度が24 km/hに達すると、すぐにモーターによるアシストが停止します。改めてペダルを踏んだり、速度が24 km/hを下回ると、モーターは再び自動的に作動します。

電動アシスト自転車は以下の方法でオフになります。

- サイクルコンピューターのON/OFFスイッチ (1) を押します。

- 電動アシスト自転車のバッテリーをON/OFFスイッチでオフにします（自転車メーカーのソリューションによってはバッテリーのON/OFFスイッチにアクセスできない場合があります。バッテリーの取扱説明書を参照してください）。

オフにしてシステムがシャットダウンするまで、約3秒かかります。その後再度オンにできるのは、完全にシャットダウンしてからとなります。電動アシスト自転車を約10分間動かさず、同時にサイクルコンピューターのスイッチを何も操作しないと、電動アシスト自転車は省エネのために自動的にオフになります。

注意事項：電動アシスト自転車が止まると、自転車のシステムはオフになります。

注意事項：車載コンピューターの電池残量がゼロになっても、電動アシスト自転車は自転車のバッテリーでオンにすることができます。しかし、故障を防ぐためにも、電池はできるだけ早く交換することをお勧めします。

サイクルコンピューターの電源

サイクルコンピューターには、2つのボタン電池（CR2016）から電源が供給されます。

電池の交換（図Aを参照）

サイクルコンピューターのディスプレイにLOW BATが表示された場合は、サイクルコンピューターの取付けボルト(3)を緩め、ハンドルからサイクルコンピューターを取り外します。硬貨などで電池ケースカバー(10)を開いて使用済みの電池を取り出し、新しい電池（CR2016）をセットします。ポッシュが推奨している電池は自転車販売店で購入することができます。

装着する際は電池の向きに注意してください。

電池ケースを閉じ、電動アシスト自転車のハンドルにサイクルコンピューターを取付けボルト(3)で固定してください。

押し歩き補助のオン/オフ

押し歩きアシストを使用すると、電動アシスト自転車を楽に押して歩くことができます。支援する

速度は設定されているギアによって異なります（最大6 km/h）。選択されたギアが小さいほど、押し歩きアシストの速度は低くなります（フル出力時）。

▶ **押し歩きアシスト機能は、電動アシスト自転車を押す時にのみ使用してください。**押し歩きアシスト機能を使用している時に電動アシスト自転車の車輪が地面に接触していないと、けがをするおそれがあります。

押し歩きアシストをオンにするには、ボードコンピューターのWALKボタンを短く押します。オンにしてから3秒以内に+ボタンを押し続けると、電動アシスト自転車のモーターがオンになります。

注意事項：押し歩きアシストは、サポートレベルがOFFの時は起動できません。

押し歩きアシストは、以下の場合に直ちにオフになります。

- +ボタンから指を離れた場合

- 電動アシスト自転車の車輪の回転が止まった場合（ブレーキをかけた場合や障害物にぶつかった場合など）

- 速度が6 km/hを超えた場合

押し歩き補助の機能は国別の規定を順守したものとなるため、上記の説明とは異なる場合、または機能をオフにしなくてはならない場合があります。

アシストモードの設定

ボードコンピューターで、ペダリング中に電動アシスト自転車をどの程度サポートするかを設定することができます。サポートレベルは、走行中でもいつでも変更することができます。

注意事項：サポートレベルがプリセットされ、変更できない仕様もあります。また、ここに列挙されているレベルより低いサポートレベルが選択できる場合もあります。

以下のサポートレベルを使用することができます（すべて利用できる場合）。

- **OFF：**モーターによるサポートは停止し、電動アシスト自転車を通常の自転車と同じようにペダルをこいで操作します。このサポートレベルでは、押し歩きアシストをオンにすることはできません。

- **ECO：**最高の効率でサポートします（走行距離をできるだけ伸ばしたい人向け）。



- **TOUR：**安定したパワーでサポートします（長距離走行向け）。

- SPORT/eMTB:

SPORT : パワフルにサポートします (起伏のあるコースをスポーティに走る場合や市街地走行向け)。



eMTB : 地形に合わせて最適にサポートします (スポーティな発進、ダイナミクスの向上、最大限のパフォーマンスを実現。 **eMTB**はドライブユニットBDU250P CX、BDU365、BDU450 CX、BDU480 CXとの組み合わせでのみ使用可能。状況に応じてソフトウェアのアップデートが必要)。

- **TURBO** : ペダリング頻度が高くなるまで最大限にサポートします (スポーティな走行向け)。

アシストモードを**上げる**には、サイクルコンピューターのボタン  + **(6)** を短く押し、インジケーター (i) の表示を希望のアシストモードにします。アシストモードを**下げる**  場合はボタン- **(5)** を短く押しします。

TRIP、**TOTAL**、**RANGE**を設定すると、選択したアシストモードが切り替え時に短く (約1秒) 表示されます。

自転車ライトのオン/オフ

電動アシスト自転車システムからライトに給電される仕様の場合は、ボタン + をやや長めに押しと 、ヘッドライトとテールライトを同時に点灯することができます。ライトを消灯するには、ボタン + を長めに押しします .

ライトが点灯していると、ライトアイコン (h) が表示されます。

サイクルコンピューターはライトのステータスを保存し、次のスタート後に、必要に応じてこのステータスに従ってライトを作動させます。

自転車ライトのオン/オフは、ディスプレイのバックライトに影響を与えることはありません。

サイクルコンピューターの表示と設定

充電レベルインジケーター

充電レベルインジケーター (g) には、電動アシスト自転車のバッテリーの充電レベルが表示されます。電動アシスト自転車用バッテリーの充電レベルは、バッテリー本体のLEDでも読み取ることができます。

インジケーター (g) に表示されるバッテリーアイコンの個々のバーは約20 %の容量に相当します。

 電動アシスト自転車用バッテリーは満充電されています。



 電動アシスト自転車用バッテリーを充電する必要があります。

 バッテリーの充電レベルインジケーターのLEDが消灯します。アシストするためのバッテリー容量がなくなり、アシスト力はゆっくり低下していきます。残りの容量はライトに使用され、インジケーターが点滅します。

電動アシスト自転車用バッテリーの残りの容量で、自転車ライトをさらに約2時間点灯させることができます。



速度表示と距離表示

スピードメーター (a) には、現在の速度が表示されます。

表示 (i) には基本的に最後の設定が表示されます。ボタン - を再度長めに押しすと、 走行距離TRIP、総走行距離TOTAL、バッテリーの航続距離RANGEが順番に表示されます。(ボタン - を短く押しすと 、サポートレベルが下がります！)

走行距離TRIPをリセットするには、走行距離TRIPを選択し、ボタン + と - を同時に長めに押しします 。すると、ディスプレイにRESETと表示されます。2つのボタンをさらに押し続けると、走行距離TRIPが0になります。























後続距離RANGEをリセットするには、走行距離RANGEを選択し、ボタン + と - を同時に長めに押しします 。すると、ディスプレイにRESETと表示されます。2つのボタンをさらに押し続けると、走行距離TRIPが0になります。

表示される数値の単位をkmからマイルに切り替えるには、ボタン - を押しながら、 ON/OFFスイッチ (1) を短く押しします 。

メンテナンスを行うために、サブシステムのバージョン情報と部品番号を読み出すことができます (サブシステムによって異なる)。システムをオフにした状態でボタン - と + を同時に押ししてから、ON/OFFスイッチ (1) を操作すると、これらの情報が表示されます。

USBポートは、診断システムを接続するために設けられています。このUSBポートにそれ以外の機能はありません。

▶ USBの接続部は保護キャップ (8) で常にしっかり覆ってください。

操作	ボタン	経過時間
サイクルコンピューターをオンにする		任意
サイクルコンピューターをオフにする		任意
サポートレベルを上げる	+ 	
サポートレベルを下げる	- 	
表示 TRIP、TOTAL、RANGE、サポートモード	- 	
ライトを点灯する	+ 	
ライトを消灯する	+ 	
走行距離をリセットする	- + 	
押し歩きアシストをオンにする	WALK +	1.  2. 任意
押し歩きアシストを使用する		
表示単位をkmからマイルに切り替える	- 	1. 押しながら 2. 
バージョン情報を確認する A)B)	- + 	1. 押しながら 2. 
ディスプレイの明るさを調整する ^{C)}	- +   - または +	1. 押しながら 2. 

A) 電動アシスト自転車のシステムをオフにする必要があります。

B) 情報はテロップで表示されます。

C) ディスプレイをオフにする必要があります

エラーコードの表示

電動アシスト自転車のコンポーネントは常に自動的に点検されます。不具合が見つかったと、対応するエラーコードがサイクルコンピューターに表示されます。

エラーの種類に応じて、システムが自動的にオフになることがあります。アシストなしでもいつでも走行を続けることができます。その場合は、できるだけ電動アシスト自転車を点検してから、走行を続けてください。

▶ **修理は、必ず正規販売店に依頼してください。**

コード	原因	対処
410	サイクルコンピューターの1つ以上のボタンが動かない。	汚れなどが入り込んでボタンが固着していないか点検してください。必要に応じてボタンを清掃してください。
414	リモコンの接続障害	接続部と接続の点検を受けてください。
418	リモコンの1つ以上のボタンが動かない。	汚れなどが入り込んでボタンが固着していないか点検してください。必要に応じてボタンを清掃してください。
419	構成エラー	システムを再起動してください。引き続き問題が生じる場合は、ポッシュの電動アシスト自転車の販売店にご連絡ください。
422	ドライブユニットの接続障害	接続部と接続の点検を受けてください。
423	電動アシスト自転車用バッテリーの接続障害	接続部と接続の点検を受けてください。
424	コンポーネント間の通信エラー	接続部と接続の点検を受けてください。
426	内部のタイムアウトエラー	システムを再起動してください。引き続き問題が生じる場合は、ポッシュの電動アシスト自転車の販売店にご連絡ください。このエラー状態では、基本設定メニューでタイヤのサイズを表示 / 調整することはできなくなります。
430	サイクルコンピューター内部のバッテリーが空になっている	(ホルダーまたはUSBソケットで) サイクルコンピューターを充電してください。
431	ソフトウェアのバージョンエラー	システムを再起動してください。引き続き問題が生じる場合は、ポッシュの電動アシスト自転車の販売店にご連絡ください。
440	ドライブユニットの内部エラー	システムを再起動してください。引き続き問題が生じる場合は、ポッシュの電動アシスト自転車の販売店にご連絡ください。
450	内部のソフトウェアエラー	システムを再起動してください。引き続き問題が生じる場合は、ポッシュの電動アシスト自転車の販売店にご連絡ください。
460	USBソケットのエラー	サイクルコンピューターのUSBソケットからケーブルを抜き取ってください。引き続き問題が生じる場合は、ポッシュの電動アシスト自転車の販売店にご連絡ください。
490	サイクルコンピューターの内部エラー	サイクルコンピューターの点検を受けてください。
500	ドライブユニットの内部エラー	システムを再起動してください。引き続き問題が生じる場合は、ポッシュの電動アシスト自転車の販売店にご連絡ください。
502	自転車ライトの不具合	ライトと付属のケーブルを点検してください。システムを再起動してください。引き続き問題が生じる場合は、ポッシュの電動アシスト自転車の販売店にご連絡ください。
503	スピードセンサーのエラー	システムを再起動してください。引き続き問題が生じる場合は、ポッシュの電動アシスト自転車の販売店にご連絡ください。
504	速度信号の改造が検出された	スポークマグネットの位置を点検し、必要に応じて調整してください。改造 (チューニング) が行われたかどうか

コード	原因	対処
		が確認してください。モーターのアシスト力が低下します。
510	内部のセンサーエラー	システムを再起動してください。引き続き問題が生じる場合は、ポッシュの電動アシスト自転車の販売店にご連絡ください。
511	ドライブユニットの内部エラー	システムを再起動してください。引き続き問題が生じる場合は、ポッシュの電動アシスト自転車の販売店にご連絡ください。
530	バッテリーの不具合	電動アシスト自転車をオフにし、電動アシスト自転車用バッテリーを取り外してから再び取り付けてください。その後、システムを再起動してください。引き続き問題が生じる場合は、ポッシュの電動アシスト自転車の販売店にご連絡ください。
531	構成エラー	システムを再起動してください。引き続き問題が生じる場合は、ポッシュの電動アシスト自転車の販売店にご連絡ください。
540	温度エラー	電動アシスト自転車が許容温度範囲の外にあります。電動アシスト自転車をオフにし、ドライブユニットを許容温度範囲まで冷やすか、または温めてください。その後、システムを再起動してください。引き続き問題が生じる場合は、ポッシュの電動アシスト自転車の販売店にご連絡ください。
550	許可されていない電気機器が検出された	電気機器を取り外してください。その後、システムを再起動してください。引き続き問題が生じる場合は、ポッシュの電動アシスト自転車の販売店にご連絡ください。
580	ソフトウェアのバージョンエラー	システムを再起動してください。引き続き問題が生じる場合は、ポッシュの電動アシスト自転車の販売店にご連絡ください。
591	認証エラー	電動アシスト自転車をオフにし、バッテリーを取り外してから再び取り付けてください。その後、システムを再起動してください。引き続き問題が生じる場合は、ポッシュの電動アシスト自転車の販売店にご連絡ください。
592	互換性のないコンポーネント	互換性のあるサイクルコンピューターを取り付けてください。引き続き問題が生じる場合は、ポッシュの電動アシスト自転車の販売店にご連絡ください。
593	構成エラー	システムを再起動してください。引き続き問題が生じる場合は、ポッシュの電動アシスト自転車の販売店にご連絡ください。
595、596	通信エラー	変速機につながる配線を点検し、システムを再起動してください。引き続き問題が生じる場合は、ポッシュの電動アシスト自転車の販売店にご連絡ください。
602	バッテリーの内部エラー	システムを再起動してください。引き続き問題が生じる場合は、ポッシュの電動アシスト自転車の販売店にご連絡ください。
603	バッテリーの内部エラー	システムを再起動してください。引き続き問題が生じる場合は、ポッシュの電動アシスト自転車の販売店にご連絡ください。
605	バッテリーの温度エラー	バッテリーが許容温度範囲の外にあります。電動アシスト自転車をオフにし、バッテリーを許容温度範囲まで冷やすか、または温めてください。その後、システムを再起動してください。引き続き問題が生じる場合は、ポッシュの電動アシスト自転車の販売店にご連絡ください。

コード	原因	対処
606	バッテリーの外部エラー	配線を点検してから、システムを再起動してください。引き続き問題が生じる場合は、ポッシュの電動アシスト自転車の販売店にご連絡ください。
610	バッテリーの電圧エラー	システムを再起動してください。引き続き問題が生じる場合は、ポッシュの電動アシスト自転車の販売店にご連絡ください。
620	充電器のエラー	充電器を交換してください。ポッシュの電動アシスト自転車の販売店にご連絡ください。
640	バッテリーの内部エラー	システムを再起動してください。引き続き問題が生じる場合は、ポッシュの電動アシスト自転車の販売店にご連絡ください。
655	バッテリーの多重エラー	電動アシスト自転車をオフにし、バッテリーを取り外してから再び取り付けてください。その後、システムを再起動してください。引き続き問題が生じる場合は、ポッシュの電動アシスト自転車の販売店にご連絡ください。
656	ソフトウェアのバージョンエラー	ポッシュ電動アシスト自転車の販売店に問い合わせ、ソフトウェアを更新してください。
7xx	変速機の不具合	変速機メーカーの取扱説明書を参照してください。
800	ABSの内部エラー	ポッシュの電動アシスト自転車の販売店にご連絡ください。
810	ホイールスピードセンサーの信号異常	ポッシュの電動アシスト自転車の販売店にご連絡ください。
820	前輪スピードセンサーへの配線異常	ポッシュの電動アシスト自転車の販売店にご連絡ください。
821~826	前輪スピードセンサーの信号異常	システムを再起動し、試運転を2分以上続けて行ってください。すると、ABSコントロールライトが消灯します。引き続き問題が生じる場合は、ポッシュの電動アシスト自転車の販売店にご連絡ください。
	センサーディスクがないか、故障している、または誤った状態で取り付けられている；前輪と後輪のタイヤ径が明らかに異なっている；極端な走行状況（後輪で走行するなど）	
830	後輪スピードセンサーへの配線異常	ポッシュの電動アシスト自転車の販売店にご連絡ください。
831 833~835	後輪スピードセンサーの信号異常	システムを再起動し、試運転を2分以上続けて行ってください。すると、ABSコントロールライトが消灯します。引き続き問題が生じる場合は、ポッシュの電動アシスト自転車の販売店にご連絡ください。
	センサーディスクがないか、故障している、または誤った状態で取り付けられている；前輪と後輪のタイヤ径が明らかに異なっている；極端な走行状況（後輪で走行するなど）	
840	ABSの内部エラー	ポッシュの電動アシスト自転車の販売店にご連絡ください。
850	ABSの内部エラー	ポッシュの電動アシスト自転車の販売店にご連絡ください。
860、861	電源の不具合	システムを再起動してください。引き続き問題が生じる場合は、ポッシュの電動アシスト自転車の販売店にご連絡ください。
870、871 880 883~885	通信エラー	システムを再起動してください。引き続き問題が生じる場合は、ポッシュの電動アシスト自転車の販売店にご連絡ください。
889	ABSの内部エラー	ポッシュの電動アシスト自転車の販売店にご連絡ください。

コード	原因	対処
890	ABSコントロールライトが故障しているか、またはライトがない；ABSが機能していない可能性がある	ボッシュの電動アシスト自転車の販売店にご連絡ください。
表示なし	サイクルコンピューターの内部エラー	電動アシスト自転車をオフにし、再びオンにしてからシステムを再起動してください。

お手入れと保管

保守と清掃

ドライブユニットを含むすべてのコンポーネントを水に浸けたり、高圧で洗浄しないでください。サイクルコンピューターの清掃には、水で湿らせた柔らかい布だけを使用してください。その際、洗剤は使用しないでください。

年1回以上の周期で電動アシスト自転車の点検を依頼してください（メカニズム、システムソフトウェアの適時性など）。

自転車メーカーや自転車販売店は、サービス期日を一定の走行距離をもとに設定することができます。設定すると、サイクルコンピューターにサービス期日が(f)とともに表示されます。

サービスと修理に関しては自転車の販売店にお問い合わせください。

カスタマーサービス&使い方のご相談

電動アシスト自転車とそのコンポーネントに関するご質問については自転車の販売店にお問い合わせください。

自転車の販売店の連絡先は、WEBサイトの www.bosch-ebike.com で確認することができます。

廃棄



ドライブユニット、サイクルコンピューター（操作ユニットを含む）、バッテリー、スピードセンサー、アクセサリと梱包材は、環境に適した方法でリサイクルしてください。

電動アシスト自転車とそのコンポーネントを一般の家庭用ごみとして廃棄しないでください。

使用できなくなったボッシュ電動アシスト自転車のコンポーネントは自転車の販売店にお持ちください。

予告なく変更する場合があります。

Robert Bosch GmbH
72757 Reutlingen
Germany

www.bosch-ebike.com

1 207 020 XBP (2019.03) T / 20 ASIA